

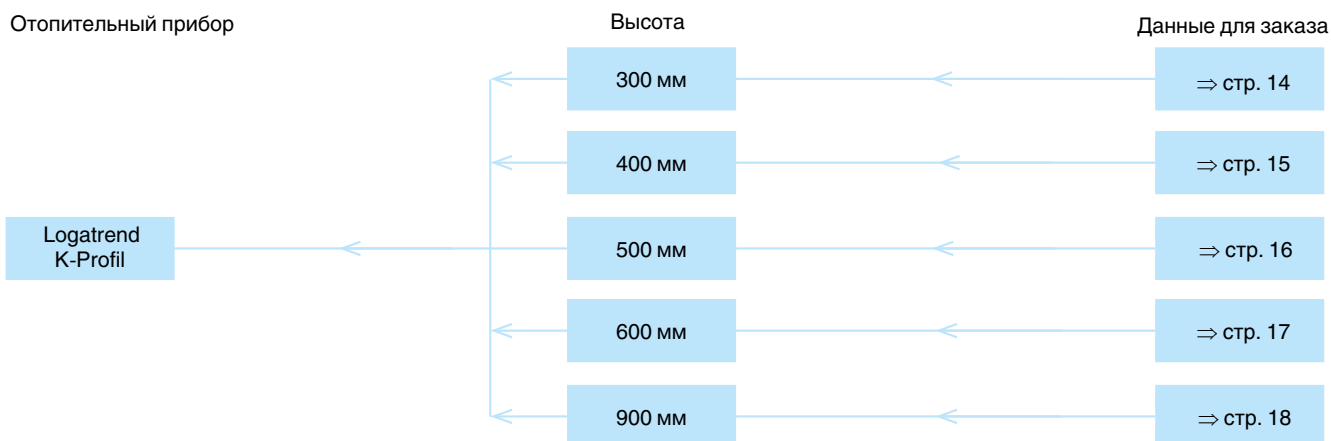

Обзор вариантов



Характеристики и особенности

Современная, технически совершенная конструкция с привлекательным дизайном и высокой надежностью

- Поставляется 7 типов, 15 длин (400-3000 мм) и 5 высот (300-900 мм)
- Тепловая мощность проверена и зарегистрирована согласно ГОСТ 31311-2005
- Испытательное давление - 13 бар, рабочее давление согласно ГОСТ 31311-2005 - 8,7 бар
- 5 лет гарантии

Высококачественная экологичная окраска и упаковка

- Грунтовка и окраска с горячей сушкой в белый цвет (RAL 9016)

- Порошковое лакокрасочное покрытие с горячей сушкой, с высокой устойчивостью к царапинам и ударам, без растворителей и тяжелых металлов
- Упаковка радиаторов выполнена из повторно используемого чистого полиэтилена (PE)
- Радиаторы поставляются в термоусадочной пленке с защитными уголками. Для предотвращения повреждений лакокрасочного покрытия, пленка может оставаться на радиаторе после монтажа, в случае если температура подающей линии не превышает 60 °C

Простой и быстрый монтаж

- Многорядные отопительные приборы можно устанавливать любой стороной, так как отсутствуют планки, определяющие заднюю сторону радиатора
- Система монтажа BMSplus и кронштейны отечественного производства серии K специально для отопительных приборов Buderus
- Боковое подключение труб с внутренней резьбой (G 1/2)
- В комплект поставки входит воздухо-спускной клапан и заглушка

Артикул - помощь для заказа

Buderus Logatrend	Тип							Высота 300-900	Длина 400-3000
	10	11	20	21	22	30	33		
772410...	...1...	...2...	...3...	...4...	...5...	...6...	...7...	...3-9...	...04-30





Высота 300 мм

Высота мм	Длина мм	Тепловая мощность Q _{нн} , Вт при 95/85/20 °С ¹⁾ (ГОСТ 31311-2005) / 90/70/20 °С ²⁾														
		Тип 10		Тип 11		Тип 20		Тип 21		Тип 22		Тип 30		Тип 33		
300	400	Q, Вт	213	175	308	252	354	290	441	361	580	475	498	408	819	671
		Артикул	7724101304		7724102304		7724103304		7724104304		7724105304		7724106304		7724107304	
	500	Q, Вт	268	220	386	316	442	362	551	452	726	595	622	510	1023	839
		Артикул	7724101305		7724102305		7724103305		7724104305		7724105305		7724106305		7724107305	
	600	Q, Вт	321	263	462	379	530	434	662	543	872	715	746	611	1229	1007
		Артикул	7724101306		7724102306		7724103306		7724104306		7724105306		7724106306		7724107306	
	700	Q, Вт	374	307	539	442	620	508	772	633	1017	834	870	713	1434	1175
		Артикул	7724101307		7724102307		7724103307		7724104307		7724105307		7724106307		7724107307	
	800	Q, Вт	428	351	617	506	707	580	882	723	1162	952	995	816	1639	1343
		Артикул	7724101308		7724102308		7724103308		7724104308		7724105308		7724106308		7724107308	
	900	Q, Вт	481	394	693	568	796	652	992	813	1307	1071	1120	918	1844	1511
		Артикул	7724101309		7724102309		7724103309		7724104309		7724105309		7724106309		7724107309	
	1000	Q, Вт	534	438	770	631	885	725	1102	903	1453	1191	1244	1020	2049	1680
		Артикул	7724101310		7724102310		7724103310		7724104310		7724105310		7724106310		7724107310	
	1200	Q, Вт	641	525	924	757	1061	870	1323	1084	1745	1430	1493	1224	2459	2016
		Артикул	7724101312		7724102312		7724103312		7724104312		7724105312		7724106312		7724107312	
	1400	Q, Вт	747	612	1079	884	1238	1015	1543	1265	2036	1669	1742	1428	2869	2352
		Артикул	7724101314		7724102314		7724103314		7724104314		7724105314		7724106314		7724107314	
1600	Q, Вт	855	701	1232	1010	1415	1160	1764	1446	2326	1907	1990	1631	3279	2688	
	Артикул	7724101316		7724102316		7724103316		7724104316		7724105316		7724106316		7724107316		
1800	Q, Вт	962	789	1387	1137	1592	1305	1984	1626	2616	2144	2240	1836	3689	3024	
	Артикул	7724101318		7724102318		7724103318		7724104318		7724105318		7724106318		7724107318		
2000	Q, Вт	1068	875	1541	1263	1769	1450	2205	1807	2907	2383	2488	2039	4099	3360	
	Артикул	7724101320		7724102320		7724103320		7724104320		7724105320		7724101320		7724107320		
2300	Q, Вт	1228	1007	1772	1452	2034	1667	2535	2078	3343	2740	2861	2345	4714	3864	
	Артикул	7724101323		7724102323		7724103323		7724104323		7724105323		7724106323		7724107323		
2600	Q, Вт	1389	1139	2003	1642	2300	1885	2866	2349	3780	3098	3234	2651	5330	4369	
	Артикул	7724101326		7724102326		7724103326		7724104326		7724105326		7724106326		7724107326		
3000	Q, Вт	1602	1313	2311	1894	2653	2175	3310	2713	4360	3574	3732	3059	6146	5038	
	Артикул	7724101330		7724102330		7724103330		7724104330		7724105326		7724106330		7724107330		

Радиаторы стандартно поставляются в правом исполнении. Все артикулы приведены для стандартного цвета - белый RAL 9016.

¹⁾ Теплоотдача рассчитана согласно ГОСТ 31311-2005 при температурном напоре 70 °С.

²⁾ Теплоотдача для температурного напора 60 °С пересчитана согласно формуле $Q_{\phi} = Q_H \left(\frac{U_{\phi}}{U_H} \right)^n$,

где Q_φ, Q_H - фактическая и нормативная тепловые мощности; U_φ, U_H - фактический и нормативный температурные напоры; n = 1.3



Высота 400 мм

Высота мм	Длина мм		Тепловая мощность Q _{нн} , Вт при 95/85/20 °C ¹⁾ (ГОСТ 31311-2005) / 90/70/20 °C ²⁾													
			Тип 10		Тип 11		Тип 20		Тип 21		Тип 22		Тип 30		Тип 33	
400	400	Q, Вт	277	227	408	334	452	370	566	464	741	607	632	518	1041	853
		Артикул	7724101404	7724102404	7724103404	7724104404	7724105404	7724106404	7724107404							
	500	Q, Вт	346	284	509	417	565	463	707	580	927	760	790	648	1302	1067
		Артикул	772410405	7724102405	7724103405	7724104405	7724105405	7724106405	7724107405							
	600	Q, Вт	415	340	611	501	678	556	850	697	1112	911	948	777	1562	1280
		Артикул	7724101406	7724102406	7724103406	7724104406	7724105406	7724106406	7724107406							
	700	Q, Вт	484	397	715	586	791	648	991	812	1296	1062	1106	907	1822	1493
		Артикул	7724101407	7724102407	7724103407	7724104407	7724105407	7724106407	7724107407							
	800	Q, Вт	554	454	817	670	904	741	1133	929	1483	1216	1264	1036	2083	1707
		Артикул	7724101408	7724102408	7724103408	7724104408	7724105408	7724106408	7724107408							
	900	Q, Вт	623	511	919	753	1017	834	1275	1045	1668	1367	1422	1166	2343	1920
		Артикул	7724101409	7724102409	7724103409	7724104409	7724105409	7724106409	7724107409							
	1000	Q, Вт	692	567	1020	836	1130	926	1416	1161	1854	1520	1580	1295	2604	2134
		Артикул	7724101410	7724102410	7724103410	7724104410	7724105410	7724106410	7724107410							
	1200	Q, Вт	830	680	1225	1004	1356	1111	1700	1393	2225	1824	1896	1554	3125	2561
		Артикул	7724101412	7724102412	7724103412	7724104412	7724105412	7724106412	7724107412							
	1400	Q, Вт	969	794	1429	1171	1582	1297	1983	1625	2595	2127	2212	1813	3645	2988
		Артикул	7724101414	7724102414	7724103414	7724104414	7724105414	7724106414	7724107414							
	1600	Q, Вт	1107	907	1633	1339	1808	1482	2266	1857	2966	2431	2528	2072	4166	3415
		Артикул	7724101416	7724102416	7724103416	7724104416	7724105416	7724106416	7724107416							
1800	Q, Вт	1247	1022	1837	1506	2034	1667	2550	2090	3337	2735	2844	2331	4687	3842	
	Артикул	7724101418	7724102418	7724103418	7724104418	7724105418	7724106418	7724107418								
2000	Q, Вт	1385	1135	2041	1673	2260	1852	2833	2322	3708	3039	3160	2590	5208	4269	
	Артикул	7724101420	7724102420	7724103420	7724104420	7724105420	7724106420	7724107420								
2300	Q, Вт	12593	10322	2308	1892	2599	2130	3258	2670	4264	3495	3634	2979	5989	4909	
	Артикул	7724101423	7724102423	77241033423	7724104423	7724105423	7724106423	7724107423								
2600	Q, Вт	1800	1475	2611	2140	2938	2408	3683	3019	4820	3951	4108	3367	6770	5549	
	Артикул	7724101426	7724102426	7724103426	7724104426	7724105426	7724106426	7724107426								
3000	Q, Вт	2077	1702	3012	2469	3390	2779	4250	3484	5562	4559	4740	3885	7812	6403	
	Артикул	7724101430	7724102430	7724103430	7724104430	7724105430	7724106430	7724107430								

Радиаторы стандартно поставляются в правом исполнении. Все артикулы приведены для стандартного цвета - белый RAL 9016.

1) Теплоотдача рассчитана согласно ГОСТ 31311-2005 при температурном напоре 70 °C.

2) Теплоотдача для температурного напора 60 °C пересчитана согласно формуле $Q_{\phi} = Q_{нн} \left(\frac{U_{\phi}}{U_{нн}} \right)^n$,

где Q_φ, Q_{нн} - фактическая и нормативная тепловые мощности; U_φ, U_{нн} - фактический и нормативный температурные напоры; n = 1.3





Высота 500 мм

Высота мм	Длина мм		Тепловая мощность Q _{нр} , Вт при 95/85/20 °C ¹⁾ (ГОСТ 31311-2005) / 90/70/20 °C ²⁾													
			Тип 10		Тип 11		Тип 20		Тип 21		Тип 22		Тип 30		Тип 33	
500	400	Q, Вт	333	273	497	407	545	447	682	559	890	730	761	624	1240	1016
		Артикул	7724101404	7724102404	7724103404	7724104404	7724105404	7724106404	7724107404							
	500	Q, Вт	416	341	621	509	681	559	882	723	1112	911	951	780	1555	1275
		Артикул	772410405	7724102405	7724103405	7724104405	7724105405	7724106405	7724107405							
	600	Q, Вт	500	410	745	611	818	670	1020	836	1335	1094	1141	935	1870	1533
		Артикул	7724101406	7724102406	7724103406	7724104406	7724105406	7724106406	7724107406							
	700	Q, Вт	583	478	869	712	954	782	1193	978	1555	1275	1331	1091	2170	1779
		Артикул	7724101407	7724102407	7724103407	7724104407	7724105407	7724106407	7724107407							
	800	Q, Вт	666	546	994	815	1090	894	1364	1118	1780	1459	1522	1247	2490	2041
		Артикул	7724101408	7724102408	7724103408	7724104408	7724105408	7724106408	7724107408							
	900	Q, Вт	750	615	1119	917	1226	1005	1535	1258	2000	1639	1712	1403	2800	2295
		Артикул	7724101409	7724102409	7724103409	7724104409	7724105409	7724106409	7724107409							
	1000	Q, Вт	833	683	1242	1018	1363	1117	1705	1398	2225	1824	1902	1559	3115	2553
		Артикул	7724101410	7724102410	7724103410	7724104410	7724105410	7724106410	7724107410							
	1200	Q, Вт	1000	820	1491	1222	1635	1340	2046	1677	2670	2189	2282	1871	3738	3064
		Артикул	7724101412	7724102412	7724103412	7724104412	7724105412	7724106412	7724107412							
	1400	Q, Вт	1166	956	1740	1426	1908	1564	2387	1957	3115	2553	2663	2183	4360	3574
		Артикул	7724101414	7724102414	7724103414	7724104414	7724105414	7724106414	7724107414							
	1600	Q, Вт	1333	1093	1988	1630	2180	1787	2729	2237	3560	2918	3043	2494	4985	4086
		Артикул	7724101416	7724102416	7724103416	7724104416	7724105416	7724106416	7724107416							
1800	Q, Вт	1499	1229	2237	1834	2453	2011	3070	2516	4006	3284	3424	2806	5608	4597	
	Артикул	7724101418	7724102418	7724103418	7724104418	7724105418	7724106418	7724107418								
2000	Q, Вт	1666	1366	2485	2037	2725	2234	3411	2796	4450	3648	3804	3118	6230	5107	
	Артикул	7724101420	7724102420	7724103420	7724104420	7724105420	7724106420	7724107420								
2300	Q, Вт	1916	1570	2860	2344	3134	2569	3922	3215	5115	4193	4375	3586	7160	5869	
	Артикул	7724101423	7724102423	77241033423	7724104423	7724105423	7724106423	7724107423								
2600	Q, Вт	2166	1775	3234	2651	3543	2904	4431	3632	5785	4742	4945	4053	8100	6639	
	Артикул	7724101426	7724102426	7724103426	7724104426	7724105426	7724106426	7724107426								
3000	Q, Вт	2499	2048	3744	3069	4088	3351	5116	4193	6670	5467	5706	4677	9345	7660	
	Артикул	7724101430	7724102430	7724103430	7724104430	7724105430	7724106430	7724107430								

Радиаторы стандартно поставляются в правом исполнении. Все артикулы приведены для стандартного цвета - белый RAL 9016.

¹⁾ Теплоотдача рассчитана согласно ГОСТ 31311-2005 при температурном напоре 70 °C.

²⁾ Теплоотдача для температурного напора 60 °C пересчитана согласно формуле $Q_{\phi} = Q_H \left(\frac{U_{\phi}}{U_H} \right)^n$,

где Q_φ, Q_H - фактическая и нормативная тепловые мощности; U_φ, U_H - фактический и нормативный температурные напоры; n = 1.3



Высота 600 мм

Высота мм	Длина мм		Тепловая мощность Q _н , Вт при 95/85/20 °С ¹⁾ (ГОСТ 31311-2005) / 90/70/20 °С ²⁾													
			Тип 10		Тип 11		Тип 20		Тип 21		Тип 22		Тип 30		Тип 33	
600	400	Q, Вт	385	316	572	469	636	521	780	639	1018	834	886	726	1420	1164
		Артикул	7724101404		7724102404		7724103404		7724104404		7724105404		7724106404		7724107404	
	500	Q, Вт	482	395	715	586	795	652	975	799	1273	1043	1107	908	1775	1455
		Артикул	772410405		7724102405		7724103405		7724104405		7724105405		7724106405		7724107405	
	600	Q, Вт	578	474	860	705	954	782	1170	959	1527	1252	1329	1089	2130	1746
		Артикул	7724101406		7724102406		7724103406		7724104406		7724105406		7724106406		7724107406	
	700	Q, Вт	674	552	1004	823	1113	912	1365	1119	1782	1460	1550	1271	2485	2037
		Артикул	7724101407		7724102407		7724103407		7724104407		7724105407		7724106407		7724107407	
	800	Q, Вт	770	631	1148	941	1272	1042	1560	1279	2036	1669	1771	1452	2840	2328
		Артикул	7724101408		7724102408		7724103408		7724104408		7724105408		7724106408		7724107408	
	900	Q, Вт	867	711	1290	1057	1431	1173	1755	1439	2291	1877	1993	1634	3195	2619
		Артикул	7724101409		7724102409		7724103409		7724104409		7724105409		7724106409		7724107409	
	1000	Q, Вт	963	789	1430	1172	1590	1303	1950	1598	2545	2086	2214	1815	3550	2910
		Артикул	7724101410		7724102410		7724103410		7724104410		7724105410		7724106410		7724107410	
	1200	Q, Вт	1156	948	1720	1410	1908	1564	2340	1918	3054	2503	2657	2178	4260	3492
		Артикул	7724101412		7724102412		7724103412		7724104412		7724105412		7724106412		7724107412	
	1400	Q, Вт	1348	1105	2005	1643	2226	1824	2730	2238	3563	2920	3100	2541	4970	4074
		Артикул	7724101414		7724102414		7724103414		7724104414		7724105414		7724106414		7724107414	
	1600	Q, Вт	1541	1263	2290	1877	2543	2085	3120	2557	4072	3338	3543	2904	5680	4656
		Артикул	7724101416		7724102416		7724103416		7724104416		7724105416		7724106416		7724107416	
1800	Q, Вт	1733	1420	2560	2098	2861	2345	3510	2877	4581	3755	3986	3267	6390	5238	
	Артикул	7724101418		7724102418		7724103418		7724104418		7724105418		7724106418		7724107418		
2000	Q, Вт	1926	1579	2860	2344	3179	2606	3900	3197	5090	4172	4429	3630	7100	5820	
	Артикул	7724101420		7724102420		7724103420		7724104420		7724105420		7724106420		7724107420		
2300	Q, Вт	2215	1816	3289	2696	3656	2997	4485	3676	5854	4798	5093	4175	8165	6693	
	Артикул	7724101423		7724102423		77241033423		7724104423		7724105423		7724106423		7724107423		
2600	Q, Вт	2504	2052	3718	3048	4133	3388	5070	4156	6617	5424	5757	4719	9230	7566	
	Артикул	7724101426		7724102426		7724103426		7724104426		7724105426		7724106426		7724107426		
3000	Q, Вт	2889	2368	4290	3516	4769	3909	5850	4795	5090	4172	6643	5445	10650	8730	
	Артикул	7724101430		7724102430		7724103430		7724104430		7724105430		7724106430		7724107430		

Радиаторы стандартно поставляются в правом исполнении. Все артикулы приведены для стандартного цвета - белый RAL 9016.

1) Теплоотдача рассчитана согласно ГОСТ 31311-2005 при температурном напоре 70 °С.

2) Теплоотдача для температурного напора 60 °С пересчитана согласно формуле $Q_{\phi} = Q_{н} \left(\frac{U_{\phi}}{U_{н}} \right)^n$,

где Q_φ, Q_н - фактическая и нормативная тепловые мощности; U_φ, U_н - фактический и нормативный температурные напоры; n = 1.3



Высота 900 мм

Высота мм	Длина мм	Тепловая мощность Q _н , Вт при 95/85/20 °С ¹⁾ (ГОСТ 31311-2005) / 90/70/20 °С ²⁾														
		Тип 10		Тип 11		Тип 20		Тип 21		Тип 22		Тип 30		Тип 33		
900	400	Q, Вт	547	448	781	640	899	737	1055	864	1419	1163	1238	1014	1980	1623
	Артикул	7724101404	7724102404	7724103404	7724104404	7724105404	7724106404	7724107404								
	500	Q, Вт	684	560	977	801	1124	922	1318	1081	1774	1454	1547	1268	2475	2029
	Артикул	772410405	7724102405	7724103405	7724104405	7724105405	7724106405	7724107405								
	600	Q, Вт	820	672	1172	961	1349	1106	1582	1297	2129	1745	1856	1522	2970	2435
	Артикул	7724101406	7724102406	7724103406	7724104406	7724105406	7724106406	7724107406								
	700	Q, Вт	957	784	1367	1121	1574	1290	1845	1513	2483	2036	2166	1775	3466	2841
	Артикул	7724101407	7724102407	7724103407	7724104407	7724105407	7724106407	7724107407								
	800	Q, Вт	1094	896	1563	1281	1799	1474	2109	1729	2838	2326	2475	2029	3961	3246
	Артикул	7724101408	7724102408	7724103408	7724104408	7724105408	7724106408	7724107408								
	900	Q, Вт	1230	1008	1758	1441	2024	1659	2373	1945	3193	2617	2785	2282	4456	3652
	Артикул	7724101409	7724102409	7724103409	7724104409	7724105409	7724106409	7724107409								
	1000	Q, Вт	1367	1120	1953	1601	2248	1843	2636	2161	3548	2908	3094	2536	4951	4058
	Артикул	7724101410	7724102410	7724103410	7724104410	7724105410	7724106410	7724107410								
	1200	Q, Вт	1640	1345	2344	1921	2698	2212	3164	2593	4257	3490	3713	3043	5941	4870
	Артикул	7724101412	7724102412	7724103412	7724104412	7724105412	7724106412	7724107412								
	1400	Q, Вт	1914	1569	2735	2241	3148	2580	3691	3025	4967	4071	4331	3550	6931	5681
	Артикул	7724101414	7724102414	7724103414	7724104414	7724105414	7724106414	7724107414								
	1600	Q, Вт	2187	1793	3125	2562	3598	2949	4218	3458	5676	4653	4950	4058	7921	6493
	Артикул	7724101416	7724102416	7724103416	7724104416	7724105416	7724106416	7724107416								
1800	Q, Вт	2461	2017	3516	2882	4047	3317	4746	3890	6386	5234	5569	4565	8911	7304	
Артикул	7724101418	7724102418	7724103418	7724104418	7724105418	7724106418	7724107418									
2000	Q, Вт	2734	2241	3906	3202	4497	3686	5273	4322	7096	5816	6188	5072	9902	8116	
Артикул	7724101420	7724102420	7724103420	7724104420	7724105420	7724106420	7724107420									
2300	Q, Вт	3144	2577	4492	3682	5171	4239	6064	4970	8160	6688	7116	5833	11387	9333	
Артикул	7724101423	7724102423	7724103423	7724104423	7724105423	7724106423	7724107423									
2600	Q, Вт	3554	2913	5078	4163	5846	4792	6855	5619	9224	7561	8044	6594	12872	10551	
Артикул	7724101426	7724102426	7724103426	7724104426	7724105426	7724106426	7724107426									
3000	Q, Вт	4101	3361	5860	4803	6745	5529	7909	6483	7096	5816	9282	7608	14852	12174	
Артикул	7724101430	7724102430	7724103430	7724104430	7724105430	7724106430	7724107430									

Радиаторы стандартно поставляются в правом исполнении. Все артикулы приведены для стандартного цвета - белый RAL 9016.

¹⁾ Теплоотдача рассчитана согласно ГОСТ 31311-2005 при температурном напоре 70 °С.

²⁾ Теплоотдача для температурного напора 60 °С пересчитана согласно формуле $Q_{\phi} = Q_H \left(\frac{U_{\phi}}{U_H} \right)^n$,

где Q_φ, Q_H - фактическая и нормативная тепловые мощности; U_φ, U_H - фактический и нормативный температурные напоры; n = 1.3

Logatrend K-Profil

1

Вид сзади

Тип 10/11

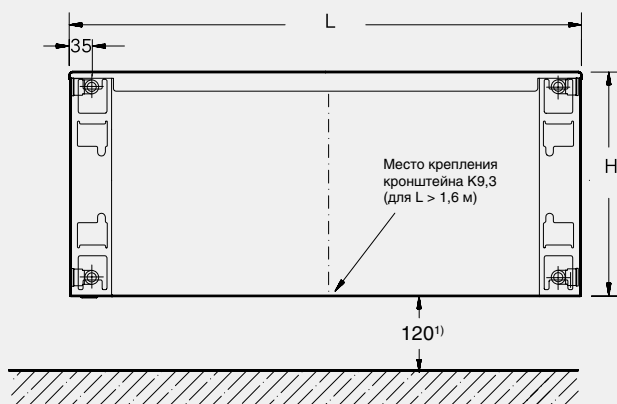

Тип 20/21/22/30/33

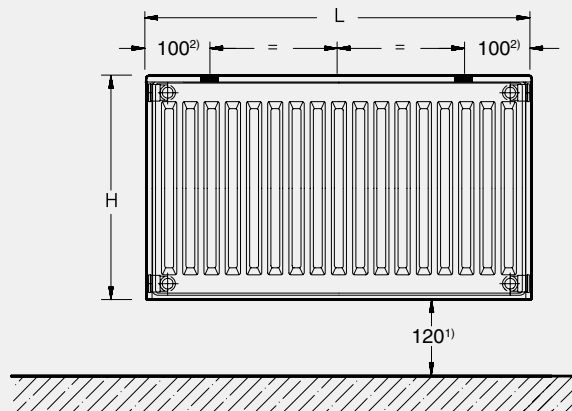

- ¹⁾ Рекомендуемое расстояние от пола - 120 мм
- ²⁾ Заводская установка. При монтаже положение точек крепления можно менять, так как переходник можно смещать по горизонтали.

Термостатическая головка не входит в объем поставки.

Рекомендуемое количество кронштейнов

Количество	Длина, мм
2	400-1600
3	1800-3000

Вид сбоку

Тип 10

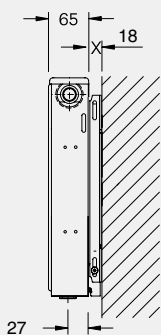

Тип 11

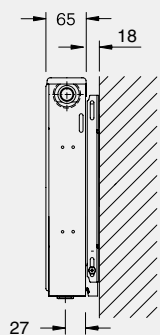

Тип 21

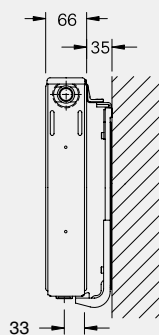

Тип 22/20

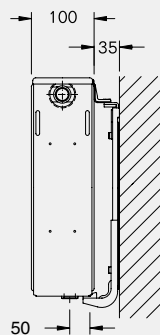

Тип 33/30

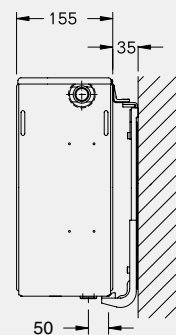

Logatrend K-Profil

Высота Н мм	Межосевое расстояние N мм	Тип	Экспонент n	Тепловая мощность ^{1) 2)} при		Окрашенная поверхность м ² /м	Объем воды л/м	Вес кг/м
				95/85/20 °C Вт/м	90/70/20 °C Вт/м			
300	250	10	1,31	534	438	0,70	2,1	6,9
		11	1,28	770	631	1,84	2,1	8,5
		20	1,28	885	725	1,40	4,2	12,6
		21	1,30	1102	903	2,50	4,1	13,9
		22	1,29	1453	1191	3,68	4,2	16,6
		30	1,29	1244	1020	2,10	6,3	19,0
		33	1,31	2049	1680	5,52	6,2	25,0
400	350	10	1,29	692	567	0,94	2,6	9,2
		11	1,28	1020	836	2,46	2,6	11,8
		20	1,28	1130	926	1,86	5,3	16,5
		21	1,30	1416	1161	3,33	5,2	18,8
		22	1,29	1854	1520	4,90	5,2	22,5
		30	1,30	1580	1295	2,80	7,9	24,9
		33	1,30	2604	2134	7,36	7,8	33,7
500	450	10	1,27	833	683	1,17	3,2	11,4
		11	1,28	1242	1018	3,08	3,2	14,9
		20	1,27	1363	1117	2,34	6,4	20,4
		21	1,31	1705	1398	4,18	6,2	23,7
		22	1,30	2225	1824	6,16	6,3	28,2
		30	1,30	1902	1559	3,52	9,5	31,0
		33	1,32	3115	2553	9,25	9,4	42,2
600	550	10	1,25	963	789	1,40	3,7	13,6
		11	1,28	1430	1172	3,72	3,7	17,9
		20	1,27	1590	1303	2,80	7,5	24,2
		21	1,31	1950	1598	5,04	7,3	28,4
		22	1,31	2545	2086	7,44	7,3	33,7
		30	1,31	2214	1815	4,20	11,1	36,8
		33	1,33	3550	2910	11,16	11,0	50,6
900	850	10	1,26	1367	1120	2,11	5,3	19,7
		11	1,29	1953	1601	5,62	5,3	26,11
		20	1,30	2248	1843	4,22	10,6	35,3
		21	1,33	2636	2161	7,62	10,5	42,0
		22	1,33	3548	2908	11,26	10,5	49,3
		30	1,33	3094	2536	6,34	15,8	53,2
		33	1,33	4951	4058	16,90	15,7	75,0

1) Пересчет тепловой мощности для других размеров отопительных приборов ведется по [Рабочему листу K4](#) ⇒ см. главу 3

2) Нормальная тепловая мощность по ГОСТ 31311-2005 = тепловая мощность при условии 95/85/20 °C